

FEZANOVA

...robíme Váš domov krajším miestom



www.fezanova.sk



fezanova@fezanova.sk

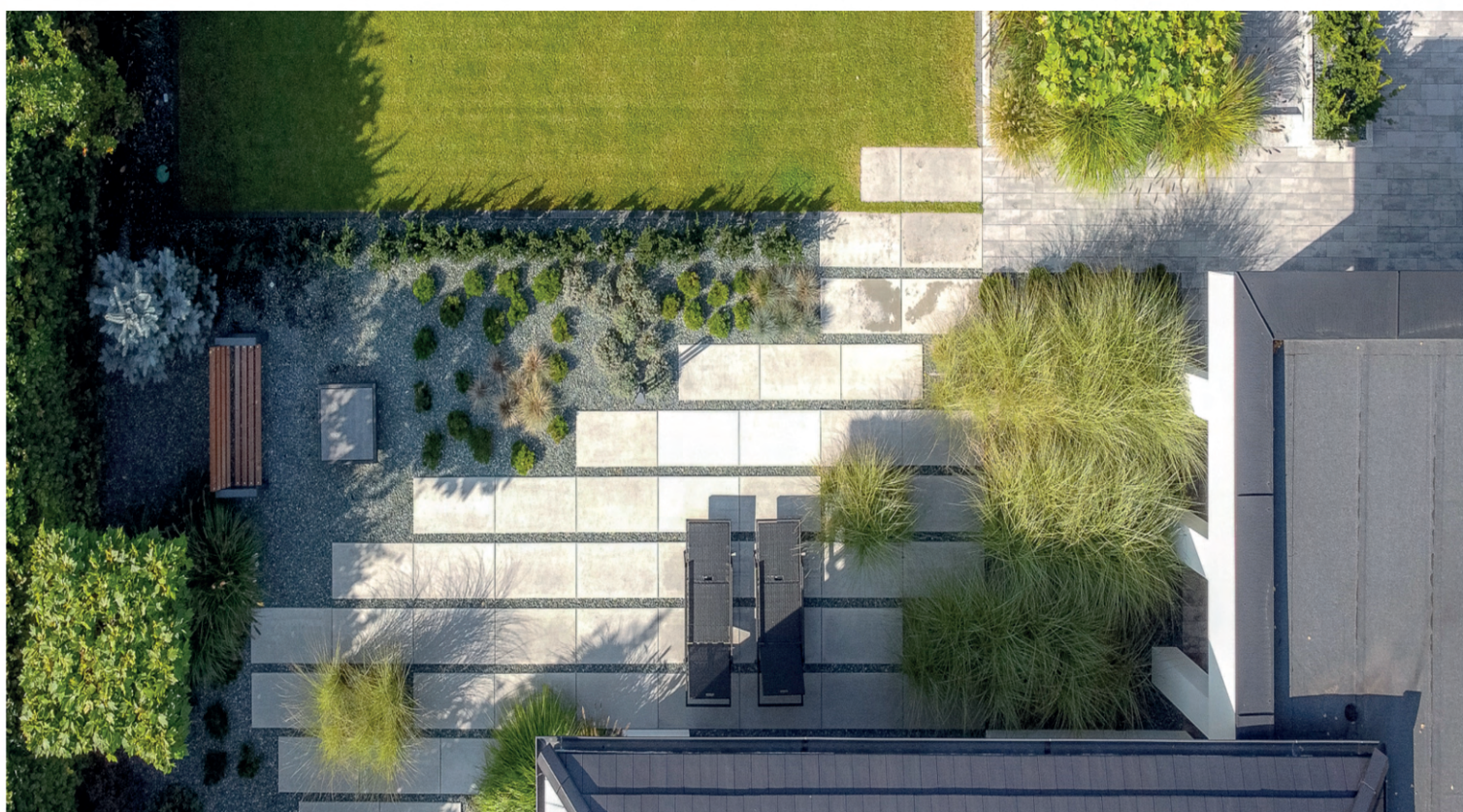

ARCHITEKTONICKÉ BETÓNOVÉ VÝROBKY

VYROBENÉ Z KVALITNÉHO BETÓNU



VODEODOLNÉ BETÓNOVÉ PANELE NA FASÁDY A OPLOTENIE

Mimoriadna životnosť a odolnosť voči meniacim sa poveternostným podmienkam robí z architektonických betónových panelov dokonalý obkladový materiál na fasády a ploty.

Betónové panely impregnujeme bezfarebnou živicom. Impregnácia zabraňuje vzniku vlhkých škvŕn na fasáde, prevlhnutiu stien, soľným a vápenatým výkvetom, lámavostiam spôsobeným ničivými účinkami mrazu alebo porastom machu. Impregnant je bezfarebný, chráni betón pred stratou farby, rýchlo vytvára efekt striekajúcej vody.

Betónové panely je možné impregnovat' inými dostupnými prípravkami na trhu na ochranu betónu alebo prírodného kameňa. Pred impregnáciou by sa mala vykonať skúška, pretože každý prostriedok môže ovplyvniť betón a spôsobiť zmenu jeho farby.



FARBY

architektonických betónových stenových panelov

TEXTÚRA



HLADKÝ



PORÉZNY

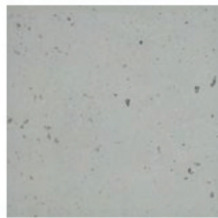

VYSOKO PORÉZNY

FARBA



BIELENÝ



SVETLO SIVÁ

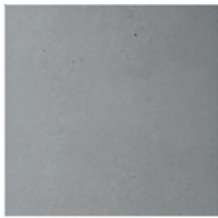

TMAVO SIVÁ

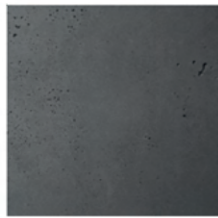

ANTRACIT



ČERVENÁ TEHLA

ROZMERY

Naše štandardné panely majú rozmer 60x120 cm, ale rozmery vieme upraviť podľa individuálnych potrieb a prevedení.

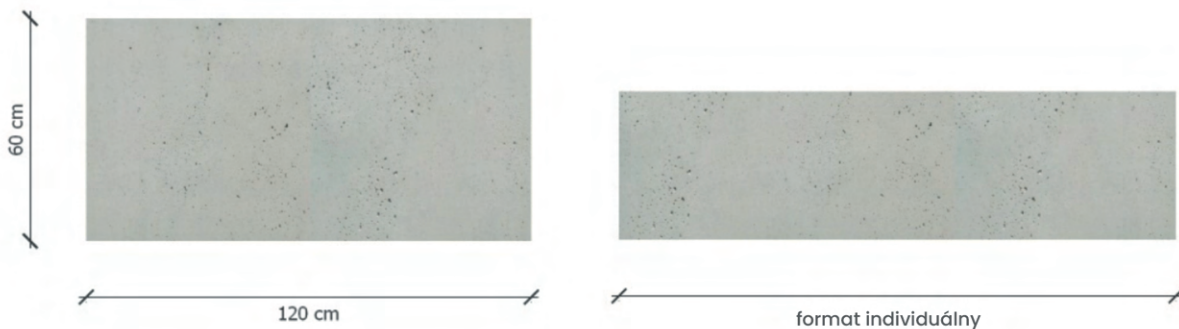

HRÚBKA 20 mm,

ktorá ponúka najlepšie pevnostné a kvalitatívne parametre, robí montáž a spracovanie (napr. rezanie, zrážanie hrán pod uhlom 45°) hračkou.



DEKORATÍVNE BETONOVÉ PANEĽY NA STENU

Betón pozostáva z piesku, kameniva, cementu, vody a správne vybraných chemikálií. Prírodné vlastnosti betónu robia každú dosku originálnou a jedinečnou. Ručne vyrobené tanierne zvyšujú ich hodnotu a robia každú kópiu jedinečnou. Priestor upravený architektonickými betónovými doskami sa stáva exkluzívnym, nadčasovým a sofistikovaným.

Architektonické betónové dosky sú určené na použitie ako obklady zvislých plôch, vnútorných stien, vonkajších fasád a ako ďalšie dokončovacie prvky: krbové plášte, schody, ploty.

Rozmery betónovej dosky na stenu

Ponúkame najpopulárnejší rozmer dosky 60x120 cm, ale aj dosky vyrobené podľa individuálnych potrieb a projektov.

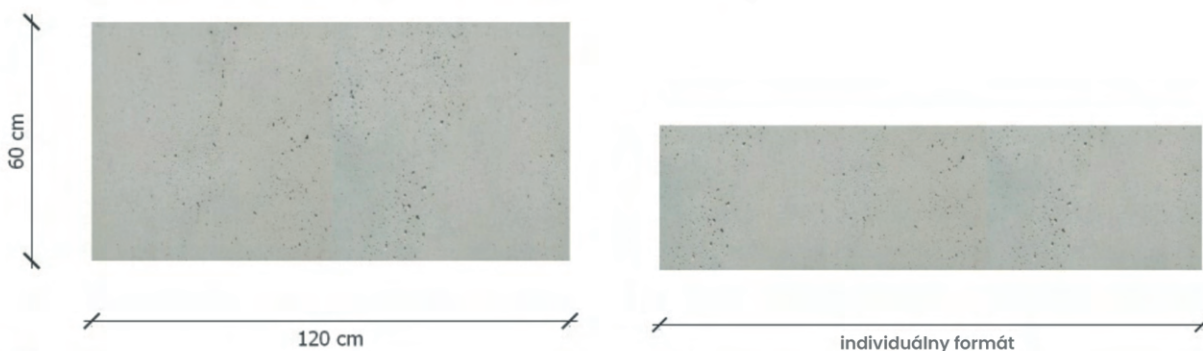

Hrúbka

20 mm, ktorá dáva najlepšiu pevnosť a kvalitatívne parametre, uľahčuje montáž a spracovanie, napríklad rezanie, zrážanie hrán pod uhlom 45°.

DOSTUPNÉ FARBY

betónové panely na stenu



BIELÝ



SVETLO SIVÁ
(NATURAL)

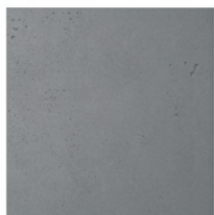

TMAVO SIVÁ

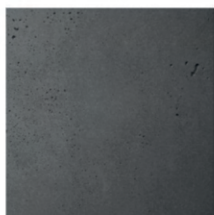

ANTRACIT



ČERVENÁ TEHLA

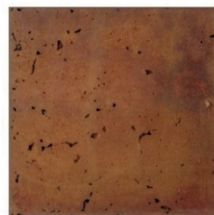

CORTEN

TEXTÚRA



HLADKÝ



PORÉZNY

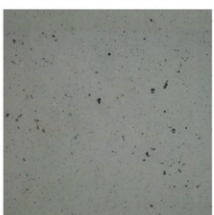

VYSOKO PORÉZNY

SPÔSOB MONTÁŽE BETÓNOVÝCH DOSIEK

Montážou betónových dosiek pomocou mechanického kotvenia zaručujeme 100% bezpečnú a trvanlivú montáž dosiek vo vnútri aj vonku. Pomocou našich systémov nepotrebujete napenetrovať steny, nemusíte inštalovať ďalšiu vrstvu OSB dosky alebo sadrokartónovej konštrukcie, vďaka čomu šetríme čas, priestor a rozpočet. Ponúkame systém pre neviditeľnú montáž - všetky montážne prvky sú skryté na zadnej strane betónovej dosky a štyri vizuálne odlišné verzie pohľadového systému. Používaním našich systémov získavate záruku kvality a životnosti montáže.

BETÓNOVÉ DOSKY PRE INDIVIDUÁLNU OBJEDNÁVKU

Dosky vieme pripraviť podľa individuálnych potrieb v rôznych farbách, individuálnych veľkostiach a tvaroch; šesťhranné, diamantové, trojuholníkové. Tabule môžu mať vyrazené nápisy, logá, čísla budov alebo grafiku.

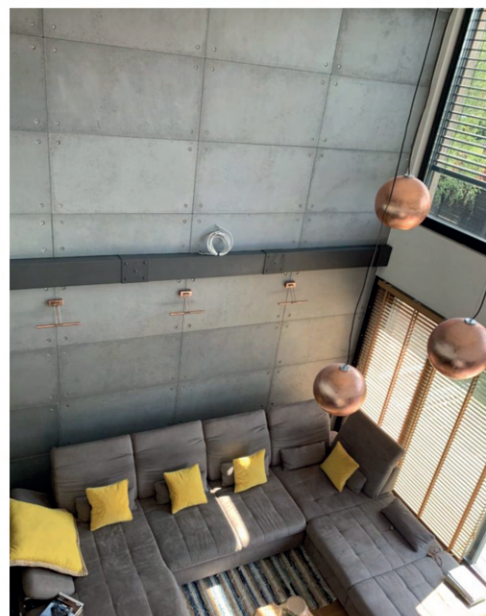
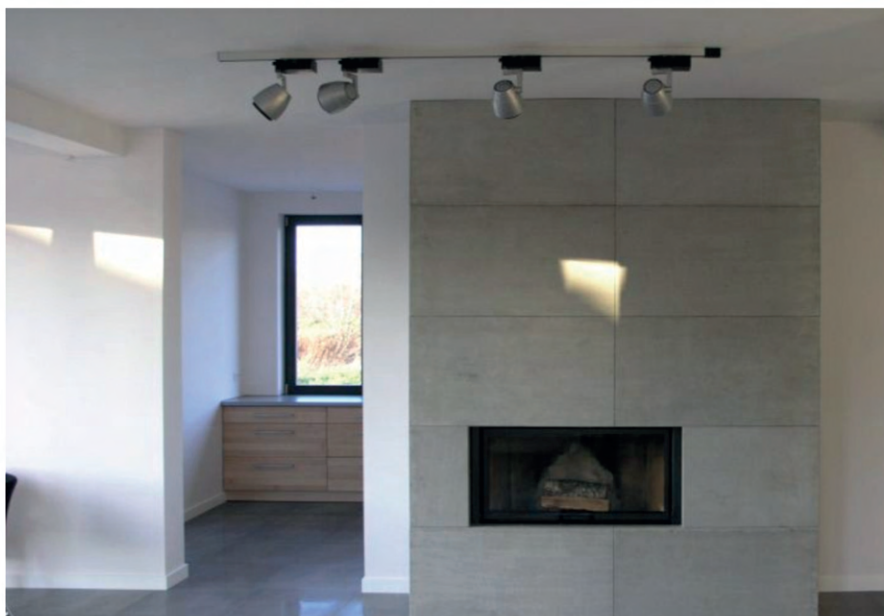



BETÓNOVÉ DOSKY NA TERASY, CHODNÍKY, VCHODY, ZÁHRADNÉ SCHODY A LEVITUJÚCE SCHODY

Záhradné platne z architektonického betónu sú skvelé na úpravu modernej záhrady. Pomocou betónových platin môžete vytvárať chodníky, terasy, vchody, schody, verejné námestia a mestské námestia.

Betónové platne možno použiť na zvýšenie terénu, ktorý odkryje okrasnú výsadbu, na zabezpečenie svahu alebo na vytvorenie veľkých kvetináčov.

Betónové dosky sa originálnym a harmonickým spôsobom veľmi dobre hodia k iným materiálom, ako je drevo, kameň, sklo alebo oceľ. Veľké, veľkoformátové betónové platne obzvlášť zdôraznia čaro a dizajn modernej záhrady.



FORMÁTY DOSKY

z bežnej ponuky alebo na mieru podľa individuálneho projektu

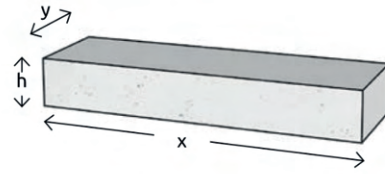
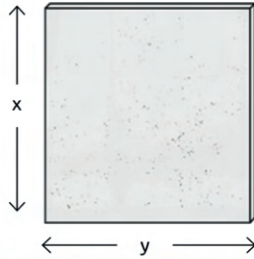
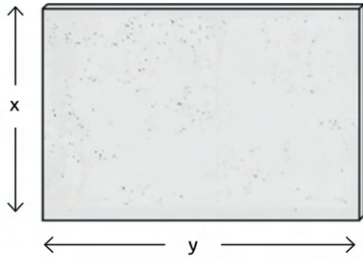

x	y
25 cm	120 cm
35 cm	160 cm
50 cm	100 cm
60 cm	100 cm
80 cm	100 cm
40 cm	120 cm
60 cm	120 cm
80 cm	120 cm
100 cm	200 cm

x	y
60 cm	60 cm
80 cm	80 cm
100 cm	100 cm

x	y	h
100 cm	30 cm	15-20 cm
120 cm	30 cm	15-20 cm
150 cm	30 cm	15-20 cm
100 cm	35 cm	15-20 cm
120 cm	35 cm	15-20 cm
150 cm	35 cm	15-20 cm

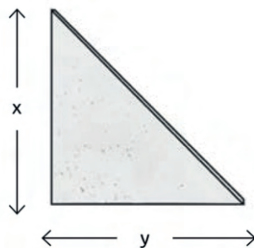

x	y
60 cm	60 cm
150 cm	150 cm

HRÚBKA: 6 cm alebo 8 cm alebo sa dá upraviť ako bolo požadované

TEXTÚRA



HLADKÝ



PORÉZNY



BRÚSENÝ
(PROTIŠMYKOVÁ)



BUSH HAMMERED
(PROTIŠMIKOVÁ)

FARBA



BIELENÝ



SVETLO SIVÁ



TMAVO SIVÁ

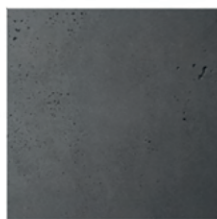

ANTRACIT



ČERVENÁ TEHLA

Z každej betónovej dosky z našej ponuky je možné postaviť plávajúce stupne alebo modernú podestu. Najpôsobivejšie však budú dosky veľkých rozmerov, napr. 100x200 cm. Betónové platne umožňujú vytvoriť moderný vchod do domu, palubovku, plávajúce schodíky vo všetkých podmienkach a v každom teréne. Jednotlivé betónové dosky možno použiť na výrobu zavesených plávajúcích schodov a plošiny je možné vytvoriť spojením dosiek dohromady. Ak formát nami ponúkaných dosiek nezodpovedá rozmerom vášho návrhu, nie je problém. Vypracujeme objednávku šitú na mieru vašim individuálnym potrebám.



LEVITUJÚCE BETONÓVÉ SCHODY MOŽNOSŤ VYREZU NA LED PAS

Levitujúce schodíky v záhrade dodávajú celému priestoru ľahkosť. Vyzerajú skvele v záhradách, prinášajú zaujímavú dynamiku a ľahkosť. Levitujúce schody sa najľahšie vyrábajú z betónových dosiek.

Dosky na levitujúce schody sú dostupné v mnohých farbách, veľkostiach, povrchových štruktúrach a hrúbkach. Zaujímavým a zároveň veľmi praktickým detailom je správne pripravená drážka pre LED osvetlenie.





BETONOVÉ STUPNICE

SCHODY ALEBO TROJNICE A STÚPAČKY Z ARCHITEKTONICKÉHO BETÓNU

Naša ponuka obsahuje aj betónové schodíky v dvoch verziách;

Prvky v tvare L, teda pripravený schod so stúpačkou, ktorý slúži na prekrytie existujúcich železobetónových schodov. Schody môžu byť použité vo vnútri budovy a ako vonkajšie schody.

Schodíky – dreváky, ktoré sa dajú prilepiť na betónové schody alebo konštrukcie. Trepky vyžadujú oporu po celej ploche.



DOSTUPNÉ FARBY

betónových stúpníc

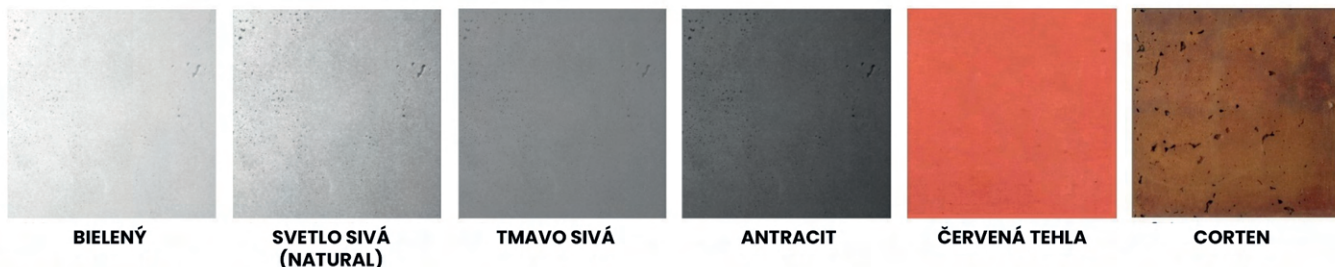

TEXTÚRA

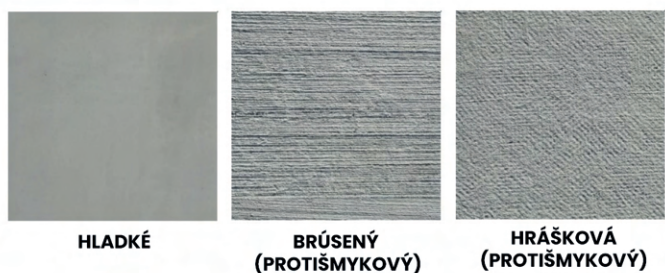

ARCHITEKTONICKÝ BETÓN NA SCHODISKU

Schodisko je miesto, ktoré je obzvlášť vystavené nečistotám, a preto je výber dokončovacieho materiálu často diktovaný praktickými úvahami. Na druhej strane, estetike tohto priestoru prikladáme rovnakú dôležitosť ako zariadeniu obývačky či kuchyne. Ako spojiť tieto dva trendy? Odpoveďou je architektonický betón v schodisku. Betónové dosky, obklady na schody a betónové stupne dostupné v širokej škále farieb, textúr a tvarov vám umožnia dosiahnuť požadovaný vizuálny efekt a trvanlivosť povrchovej úpravy po mnoho rokov.

Donedávna boli schodiská – v panelákoch aj v rodinných domoch – riešené zanedbane ako priestor slúžiaci len na presun medzi jednotlivými podlažiami budovy. Dnes sa v našom prístupe k umeniu aranžovania veľa zmenilo a schodiská už nie sú len „prechádzkovým“ miestom, ale samostatným, celistvým priestorom, ktorý navrhujeme s veľkou starostlivosťou a dôrazom na dizajnové záležitosti.

Architektonický betón v schodisku sa bude skvele hodiť najmä tam, kde sa kladie dôraz na individuálny, nesamozrejmý charakter interiérov. Betónové dosky je možné umiestniť na steny výberom farieb a tvarov, ktoré najlepšie zodpovedajú štýlu, v ktorom je dom navrhnutý, alebo ich výberom na princípe nenápadného kontrastu..

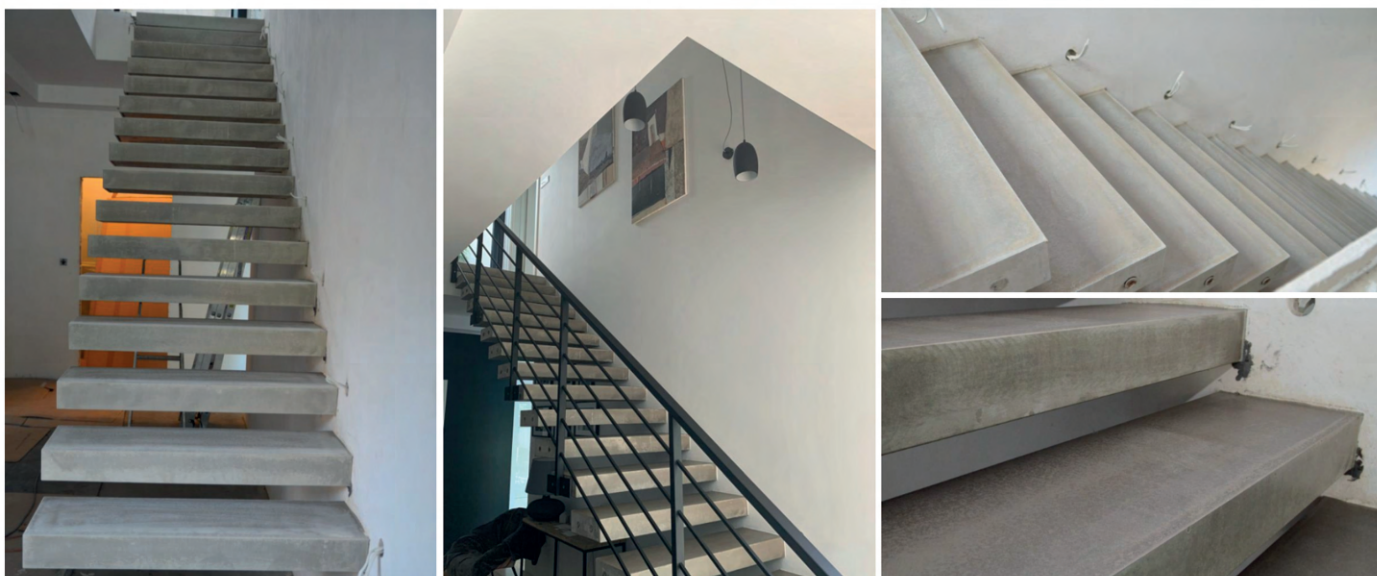



SEDAČKY, STOLY A LAVICE Z BETÓNU

Ztlmená estetika prvkov z architektonického betónu umožňuje usporiadať priestor a vnieť doň pocit harmónie, ktorý podporuje odpočinok. Výber pohľadového betónu zároveň podporuje aj jeho funkčnosť a praktické stránky – mrazuvzdornosť, životnosť, odolnosť voči náročným poveternostným podmienkam.

FARBA



BIELÝ



SVETLO SIVÁ



TMAVO SIVÁ

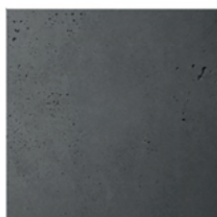

ANTRACIT



ČERVENÁ TEHLA

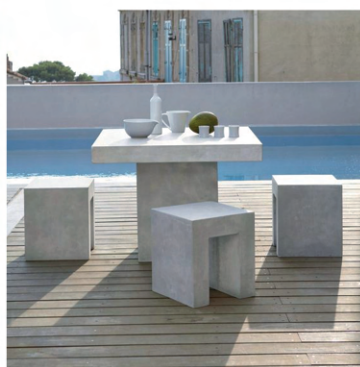

ROZMERY

SEDAČIEK, STOLOV A LAVÍC

SEDADLO CUBIK

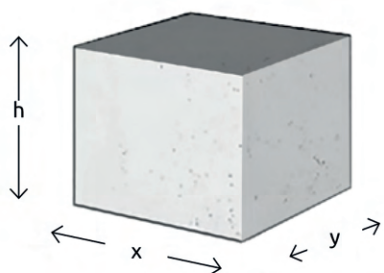

model	x	y	h
s-4.4.4	40 cm	40 cm	40 cm
s-4.4.45	40 cm	40 cm	45 cm
s-5.5.4	50 cm	50 cm	40 cm
s-5.5.45	50 cm	50 cm	45 cm
s-5.5.5	50 cm	50 cm	50 cm

BETÓNOVÁ LAVICA

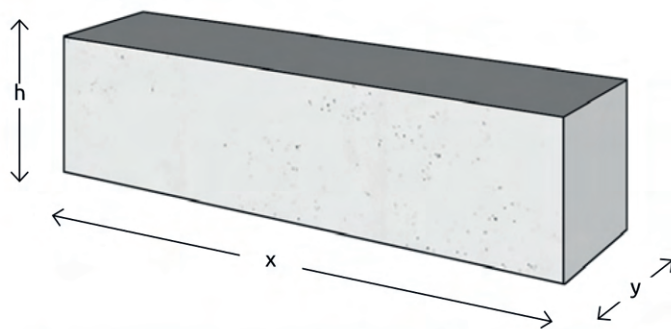

model	x	y	h
s-10.4.4	100 cm	40 cm	40 cm
s-10.4.45	100 cm	40 cm	45 cm
s-10.5.4	100 cm	50 cm	40 cm
s-15.4.4	150 cm	40 cm	40 cm
s-15.4.45	150 cm	40 cm	45 cm
s-10.5.45	100 cm	50 cm	45 cm
s-10.5.5	100 cm	50 cm	50 cm
s-15.5.4	150 cm	50 cm	40 cm
s-15.5.45	150 cm	50 cm	45 cm
s-15.5.5	150 cm	50 cm	50 cm
s-20.5.4	200 cm	50 cm	40 cm
s-20.5.45	200 cm	50 cm	45 cm
s-20.5.5	200 cm	50 cm	50 cm



(drevený obklad lavičky nie je v cene)



SEDAČKA, BETÓNOVÝ STÔL A BETÓNOVÁ LAVICA

Praktický prvok z architektonického betónu, ktorý dopĺňa záhradnú kompozíciu. Dobre poslúži v súkromnej záhrade aj pri úprave verejného priestoru. Môže to byť sedadlo, lavica, stôl, obmedzovač vstupu. Navyše môže mať drevené sedadlo.

Betónová lavička a sedák sa dajú kombinovať s betónovými kvetináčmi a vytvoriť tak zaujímavú kompozíciu. Betónový povrch je impregnovaný vo fáze výroby.

výška: 40 alebo 50 cm **dĺžka:** 50, 100 alebo 150 cm **hĺbka:** 50 cm



(drevený obklad lavičky nie je v cene)



BETÓNOVÉ KVETINÁČE

Pestovanie rastlín v kvetináčoch má mnoho výhod. Umožňuje nielen časté zmeny v záhradnej výzdobe, ale umožňuje aj vám zaviesť zeleň na miesta zbavené vegetácie.

Kvetináče sú mrazuvzdorné a dvojito vystužená. Vďaka izolácii vrstva z 2 cm styroduru, rastliny ponechané vonku v zime nezamrzne. Dvojité vystuženie zvyšuje pevnosť hrnce. Hrúbka steny v závislosti od vzor, je cca. 5,5 – 6 cm. Kvetináče nevyžadujú žiadne ďalšie kryty, rastliny je možné zasadiť priamo do nich zem, pomocou drenážnej vrstvy vyrobenej záhradného keramzitového kameniva na dne. Vnútorne črepníky majú hydroizoláciu, teda vy môžete ich použiť bez toho, aby ste museli použiť stojan.



BETÓNOVÉ KVETINÁČE

TYPY KVETINÁČOV



PRÍRODNÉ KVETINÁČE

Betón je zafarbený v hmote. V štádiu výroby sú kvetináčov impregnované bezfarebným ochranným prostriedkom. Kvetináče vyrobené touto technológiou majú viditeľné šmuhy, zmeny sfarbenia prirodzené pre betón. V tejto skupine kvetináčov sa môžu vyskytovať farebné nezrovnalosti aj v rámci jednej výrobnej šarže. Tieto kvetináče sú vhodné najmä pre ľudí, ktorí hľadajú kvetináče s prirodzene vyzerajúcim betónom.

FARBENÉ KVETINÁČE

Tieto kvetináče sú farbené v hmote a natreté farebným impregnátom, vďaka ktorému je farba kvetináča žiarivá, jednotná a zároveň trvácnejšia. Kvetináče sú menej náchylné na sfarbenie spôsobené dažďom a vlhkosťou ako prírodné. Táto skupina kvetináčov sa vyznačuje opakovateľnosťou farieb; preto sú určené pre ľudí, ktorí očakávajú opakovateľnosť a jednotnosť farieb. Farbu kvetináčov je možné prispôbiť farbe z palety RAL.



LOFT DIZAJNOVÉ KVETINÁČE

Skupina betónových kvetináčov s veľmi prirodzeným, surovým vzhľadom. Kvetináče majú početné jamky a póry vysokej intenzity a veľkosti. Kvetináče v štýle podkrovia môžu mať škvrny a sfarbenie, čo im dodáva osobitný charakter. V tejto skupine kvetináčov sa môžu vyskytovať farebné nezrovnalosti aj v rámci jednej výrobnej šarže. Kvetináče Loft Design sú navrhnuté tak, aby upútali pozornosť zaujímavou textúrou a povrchovou úpravou. V štádiu výroby sú kvetináče impregnované bezfarebným ochranným prostriedkom.

FARBY PRÍRODNÉHO A LOFT DIZAJNOVÉHO KVETINÁČA



BIELÝ



SVETLO SIVÁ
(PRÍRODNÁ)

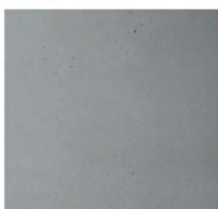

TMAVO SIVÁ



ANTRACIT



ČERVENÁ TEHLA



CORTEN

FARBY KVETINÁČOV

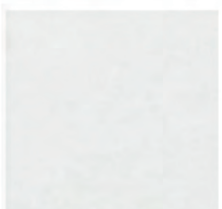

BIELÝ



SVETLO SIVÁ

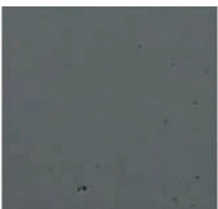

TMAVO SIVÁ

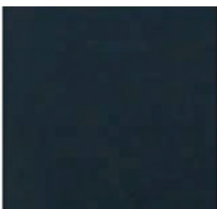

RAL 7016 ANTRACIT

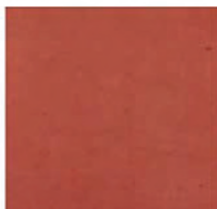

ČERVENÁ TEHLA

BETÓNOVÉ KVETINÁČE

ROZMERY KVETINÁČOV

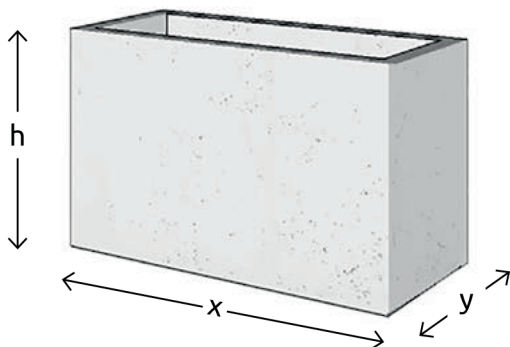

model	x	y	h
d-8.3.4	80 cm	30 cm	40 cm
d-8.3.5	80 cm	30 cm	50 cm
d-8.3.6	80 cm	30 cm	60 cm
d-12.3.4	120 cm	30 cm	40 cm
d-12.3.5	120 cm	30 cm	50 cm
d-12.3.6	120 cm	30 cm	60 cm
d-35.35.4	35 cm	35 cm	40 cm
d-4.4.4	40 cm	40 cm	40 cm
d-4.4.5	40 cm	40 cm	50 cm
d-4.4.6	40 cm	40 cm	60 cm
d-4.4.7	40 cm	40 cm	70 cm
d-4.4.8	40 cm	40 cm	80 cm
d-4.4.9	40 cm	40 cm	90 cm

model	x	y	h
d-4.4.10	40 cm	40 cm	100 cm
d-6.4.4	60 cm	40 cm	40 cm
d-6.4.5	60 cm	40 cm	50 cm
d-6.4.6	60 cm	40 cm	60 cm
d-6.4.7	60 cm	40 cm	70 cm
d-6.4.8	60 cm	40 cm	80 cm
d-6.4.9	60 cm	40 cm	90 cm
d-6.4.10	60 cm	40 cm	100 cm
d-7.4.4	70 cm	40 cm	40 cm
d-7.4.5	70 cm	40 cm	50 cm
d-7.4.6	70 cm	40 cm	60 cm
d-7.4.7	70 cm	40 cm	70 cm
d-7.4.8	70 cm	40 cm	80 cm
d-7.4.9	70 cm	40 cm	90 cm
d-7.4.10	70 cm	40 cm	100 cm
d-8.4.4	80 cm	40 cm	40 cm
d-8.4.5	80 cm	40 cm	50 cm
d-8.4.6	80 cm	40 cm	60 cm
d-8.4.7	80 cm	40 cm	70 cm
d-8.4.8	80 cm	40 cm	80 cm
d-8.4.9	80 cm	40 cm	90 cm

model	x	y	h
d-8.4.10	80 cm	40 cm	100 cm
d-10.4.4	100 cm	40 cm	40 cm
d-10.4.5	100 cm	40 cm	50 cm
d-10.4.6	100 cm	40 cm	60 cm
d-10.4.7	100 cm	40 cm	70 cm
d-10.4.8	100 cm	40 cm	80 cm
d-10.4.9	100 cm	40 cm	90 cm
d-10.4.10	100 cm	40 cm	100 cm
d-12.4.4	120 cm	40 cm	40 cm
d-12.4.5	120 cm	40 cm	50 cm
d-12.4.6	120 cm	40 cm	60 cm
d-12.4.7	120 cm	40 cm	70 cm
d-12.4.8	120 cm	40 cm	80 cm
d-12.4.9	120 cm	40 cm	90 cm
d-12.4.10	120 cm	40 cm	100 cm
d-5.5.5	50 cm	50 cm	50 cm
d-5.5.6	50 cm	50 cm	60 cm
d-5.5.7	50 cm	50 cm	70 cm
d-5.5.8	50 cm	50 cm	80 cm
d-5.5.9	50 cm	50 cm	90 cm
d-5.5.10	50 cm	50 cm	100 cm

model	x	y	h
d-10.5.4	100 cm	50 cm	40 cm
d-10.5.5	100 cm	50 cm	50 cm
d-10.5.6	100 cm	50 cm	60 cm
d-10.5.7	100 cm	50 cm	70 cm
d-10.5.8	100 cm	50 cm	80 cm
d-10.5.9	100 cm	50 cm	90 cm
d-10.5.10	100 cm	50 cm	100 cm
d-11.5.4	110 cm	50 cm	40 cm
d-11.5.5	110 cm	50 cm	50 cm
d-11.5.6	110 cm	50 cm	60 cm
d-11.5.7	110 cm	50 cm	70 cm
d-11.5.8	110 cm	50 cm	80 cm
d-11.5.9	110 cm	50 cm	90 cm
d-11.5.10	110 cm	50 cm	100 cm

BETÓNOVÉ KVETINÁČE

ROZMERY KVETINÁČOV

model	x	y	h
d-15.5.4	150 cm	50 cm	40 cm
d-15.5.5	150 cm	50 cm	50 cm
d-20.5.5	200 cm	50 cm	50 cm
d-6.6.6	60 cm	60 cm	60 cm
d-9.6.6	90 cm	60 cm	60 cm
d-9.6.7	90 cm	60 cm	70 cm
d-9.6.8	90 cm	60 cm	80 cm
d-9.6.9	90 cm	60 cm	90 cm
d-9.6.10	90 cm	60 cm	100 cm
d-12.6.6	120 cm	60 cm	60 cm
d-75.75.4	75 cm	75 cm	40 cm
d-75.75.5	75 cm	75 cm	50 cm
d-75.75.6	75 cm	75 cm	60 cm
d-75.75.7	75 cm	75 cm	70 cm
d-75.75.8	75 cm	75 cm	80 cm
d-75.75.9	75 cm	75 cm	90 cm
d-75.75.10	75 cm	75 cm	100 cm
d-8.8.5	80 cm	80 cm	50 cm
d-8.8.6	80 cm	80 cm	60 cm
d-8.8.7	80 cm	80 cm	70 cm
d-8.8.8	80 cm	80 cm	80 cm
d-8.8.9	80 cm	80 cm	90 cm
d-8.8.10	80 cm	80 cm	100 cm

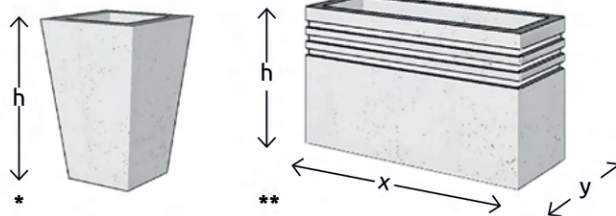

model	bottom	top	h
POTS IN THE FORM OF A TRAPEZOID*			
t-2.2.7	20 x 20 cm	30 x 30 cm	70 cm
t-2.2.8	20 x 20 cm	30 x 30 cm	80 cm
t-35.35.7	35 x 35 cm	45 x 45 cm	70 cm
t-35.35.8	35 x 35 cm	45 x 45 cm	80 cm
t-4.4.8	40 x 40 cm	60 x 60 cm	80 cm
t-4.4.9	40 x 40 cm	60 x 60 cm	90 cm
WASTE BIN with a lining			
k-45.45.79	45 cm	45 cm	79 cm
POTS WITH DECORATIVE RUSTICATION**			

Každý z dostupných dizajnov môže mať zárezy vo forme dekoratívnej rustikácie

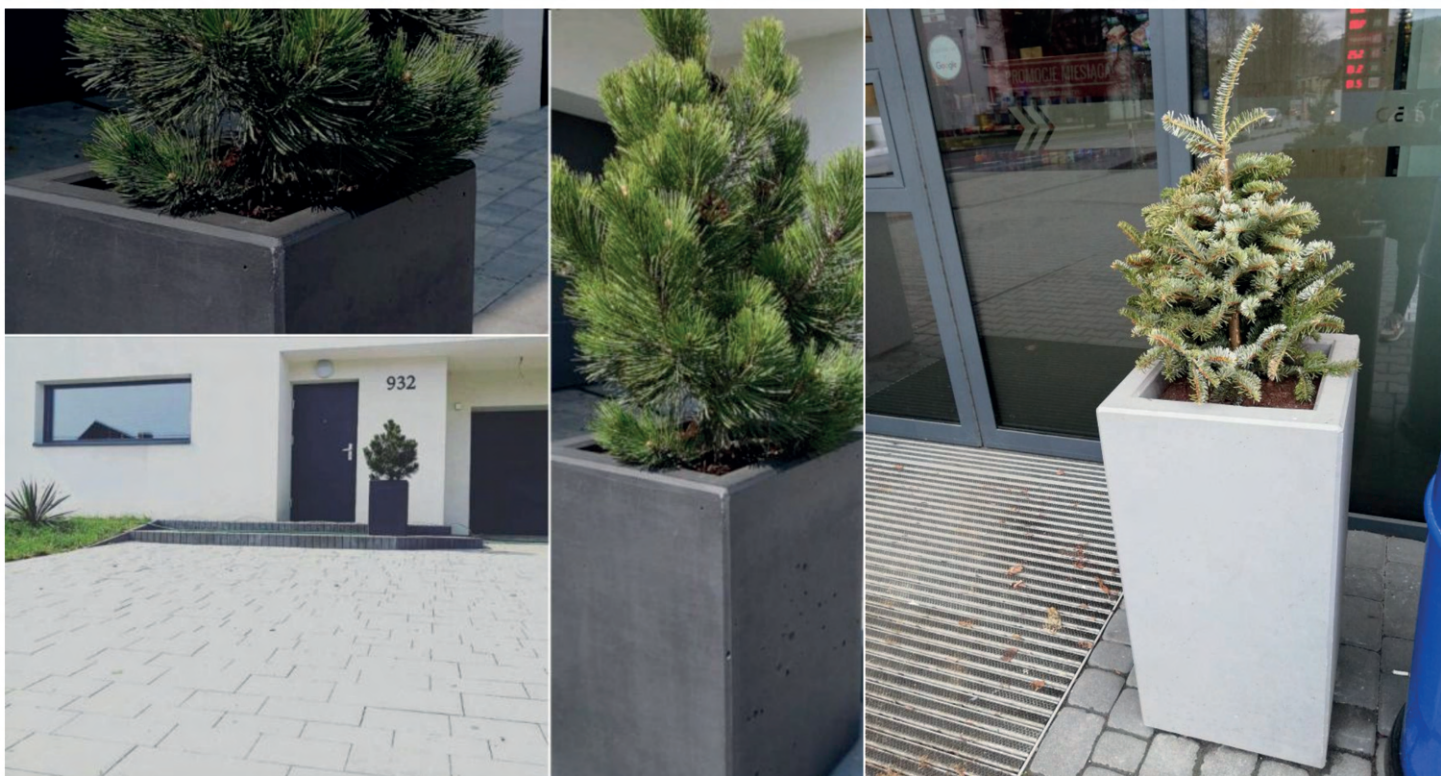



BETÓNOVÉ L-KA PRE OPORNÝ MÚR

Prefabrikované L-ka sú prvky pre oporné steny s hladkým, esteticky upraveným povrchom. Vďaka špeciálne konštruovanej forme a použitiu betónovej zmesi s príslušnými parametrami sme získali produkt najvyššej kvality, ktorý si nevyžaduje dodatočnú úpravu. Povrch spredu, zozadu a po obvode (boky) je z rovnako kvalitného pohľadového betónu.

Prefabrikované oporné múry sú veľmi rýchlym a funkčným riešením, ktoré má mnoho praktických využití – oplotenie, spevňovanie násypov a svahov, budovanie kaskádových záhrad a pod.

FARBA



BIELÝ



SVETLO SIVÁ



TMAVO SIVÁ



ANTRACIT



ČERVENÁ TEHLA

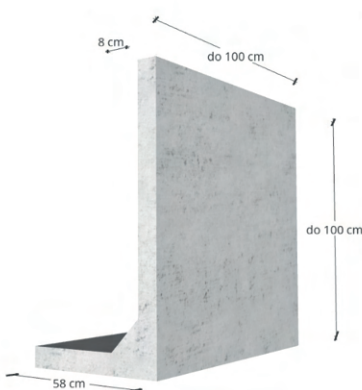



VEĽKOFORMÁTOVÉ BETÓNOVÉ PLATNE DO ZÁHRADY NA CHODNÍKY A TERASY

textúra: hladké, pórovité, kefované alebo hrachovité

farba: svetlosivá (prírodná), tmavosivá, antracit, obielený betón

hrúbka: 6 cm alebo 8 cm





MODERNÝ ARCHITEKTONICKÝ BETONOVÝ PLOT

Plot poskytuje bezpečnosť a pocit súkromia, no je aj výkladnou skriňou domu. Povaha plotu často odkazuje na štýl architektúry. Na stavebnom trhu nenájdeme modernejšie riešenie ako plot z betónu kombinovaný s kovovými zvislými rozponami. Panelové oplotenie z pohľadového betónu je jediné prefabrikované stĺpiky na trhu pre oplotenie z pohľadového betónu! Výhoda plotu z prefabrikovaných betónových prvkov proti iným materiálom je neporovnateľná.

ROZMER PLOTOVÉHO PANELU

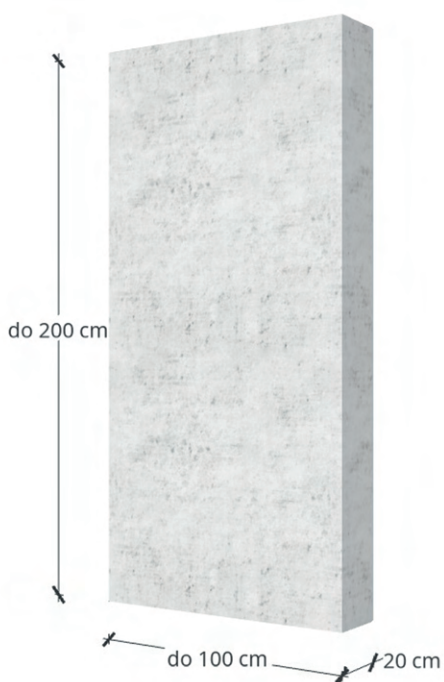

BETÓNOVÁ FARBA NA PLOT

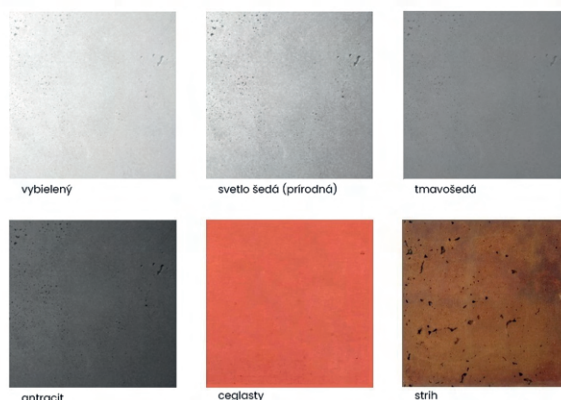



BETÓNOVÉ GULE DO ZÁHRADY

Betónové gule budú skvelé ako dekorácia modernej záhrady. Môžu byť súčasťou záhona ako samostatná dekorácia alebo ako kompozícia usporiadaná v skupine. Betónové gule vyzerajú dobre s orezanými buxusmi, okrasnými trávami a okrasným cesnakom rastúcim vyššie na tenkej stonke. Gule je možné umiestniť na trávnu, dlažobnú kocku alebo štrkové záhony.

Betónové gule možno použiť aj ako obmedzovač vstupu. Gule sú vyrobené z pohľadového betónu, sú trvácne a odolné voči meniacim sa poveternostným podmienkam.

ROZMER BETÓNOVEJ GULE



priemer gule je 40 cm

DOSTUPNÉ FARBY



vybielený

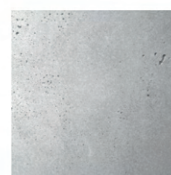

svetlo šedá (prírodná)

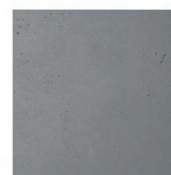

tmavošedá

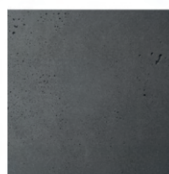

antracit



ceglasy



CESTNÉ DOSKY

Cestné dosky možno použiť na spevnenie skladových dvorov, vytvorenie dočasných prístupových ciest atď.

Cestné dosky sú dvojito vystužené a vyrobené z vysokohodnotného betónu. Sú prispôsobené nákladom kamiónov.

Dostupné rozmery:

300x100x15 - hmotnosť 1080 kg

300x150x15 - hmotnosť 1600 kg

300x150x18 - hmotnosť 1950 kg

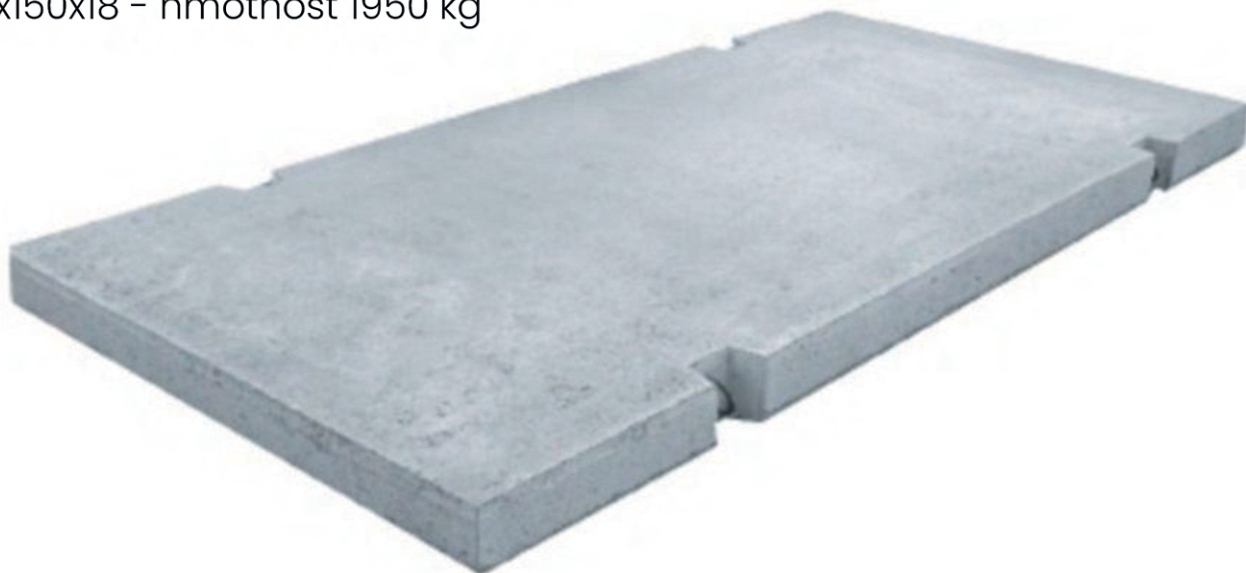



BETÓNOVÉ BLOKY

Betónové tvárnice sú prefabrikované betónové tvárnice so špeciálnymi nopmi z betónu s vysokými pevnostnými parametrami. Majú montážne konzoly napevno zabudované v hornej rovine. Umožňujú rýchlu a pohodlnú montáž. Je to dobrý spôsob, ako vytvoriť potrebný formulár a neskôr ho presunúť na iné miesto. Ide o inovatívne riešenie v tejto oblasti. Betónové bloky majú mnoho aplikácií, vrátane oporných stien, spletení alebo zaťažení.

Technická špecifikácia betónových tvární

Použitý betón: C25/30.

Veľkosť a hmotnosť:

180 x 60 x 60 cm, hmotnosť 1500 kg,
120 x 60 x 60 cm, hmotnosť 1000 kg,
60 x 60 x 60 cm, hmotnosť 500 kg.

Montážne konzoly na obyčajnú tyč: priemer 10 mm.





BETÓNOVÉ ZÁHONY

Nami ponúkané modulové betónové záhony sú vyrobené z vysokopevnostného betónu C50/60 v expozičnej triede XF1, ktorý zaisťuje mrazuvzdornosť betónu. Každý prvok je vystužený dvojťou rebrovanou tyčou.

Konečná štruktúra prvku (drevo, travertín, kameň, tehla) sa získava už vo fáze výroby, čo umožňuje hlboké detaily, vďaka ktorým výsledný produkt vyzerá tak skutočne.

Prevádzkujeme individuálne vyvinuté Factory Production Controls, vďaka čomu môžeme ponúknuť prvotriedne produkty. Každý z nich podlieha neustálym kontrolám kvality: počnúc kontrolou materiálov na výrobu, končiac kontrolou kvality balenia a správnej expedície.

Modulárne betónové záhony sú vďaka svojej konštrukcii ideálne ako na výstavbu domácich záhrad, tak aj na tvarovanie mestského priestoru.

Pestovanie zeleniny na vyvýšenom záhone je oveľa pohodlnejšie ako tradičné pestovanie na úrovni zeme. Okrem toho majú naše modulárne betónové záhony vysoké estetické hodnoty.

Vďaka štruktúre pripomínajúcej drevo a ručne vyberaným farbám vyzerá odolný betón ako prírodné drevo.

Štruktúra travertínu je dokonalým odrazom prírodného kameňa. Zeleninové záhrady, známe ako Modulárne betónové kvetináče, sú vnímané ako ozdoba záhradného priestoru.

BETÓNOVÉ ZÁHONY

Nižšie uvedené tvary sú len príklady. Pri vytváraní vlastných kompozícií je jediným limitom vaša fantázia. Ak máte nejaké otázky, sme tu, aby sme vám pomohli. Naši konzultanti vám pomôžu vytvoriť zeleninovú záhradu, ktorá bude najlepšie vyhovovať vašim potrebám - za týmto účelom nás kontaktujte telefonicky alebo e-mailom.

Nasledujúce vizualizácie pozostávajú z modulov dlhých 116 cm. Máme aj moduly s dĺžkou 86 cm.



MDB13

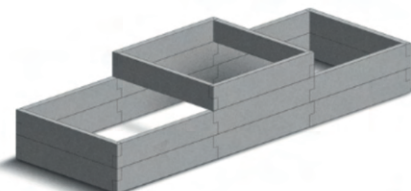

MDB14

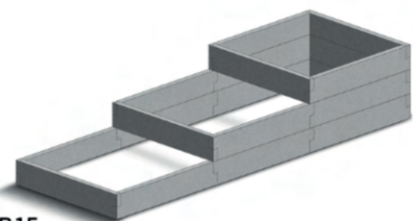

MDB15

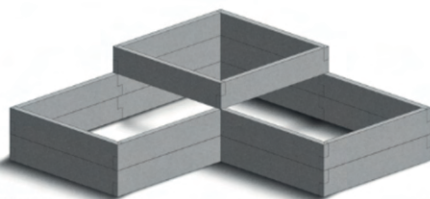

MDB16



MDB17



MDB18



MDB19

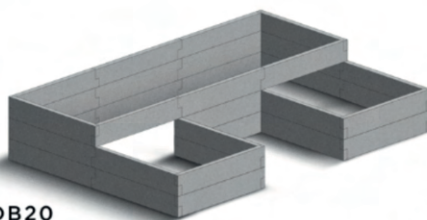

MDB20



MDB21



MDB22



MDB23



MDB24

BETÓNOVÉ ZÁHONY

Dostupné štruktúry:

Hladký – dokonale ladí s moderným dizajnom,

Travertín – imitácia prírodného kameňa, s charakteristickým "prehĺbením", s klzkým povrchom, ako skutočný leštený kameň,

Drevo – dokonalá imitácia dreva,

Kameň – nadčasový dizajn, dokonale sa hodí ku každému aranžmánu.



Dostupné farby v štruktúre dreva:

**tmavý orech,
bielený dub,
stieraný grafit,
zlatý dub.**





BETÓNOVÝ GRILL

Nami ponúkané grily a udiarne sú vyrobené z vysokopevnostného betónu C50/60 v triede mrazuvzdornosti XF1.

Vďaka spolupráci s lídrami v odvetví sme vytvorili mix, ktorý spĺňa prísne požiadavky každodenného používania našich produktov. Každý prvok je vystužený dvojito rebrovanou tyčou.

Konečná štruktúra prvku (drevo, travertín, kameň, tehla) sa získava už vo fáze výroby, čo umožňuje hlboké detaily, vďaka ktorým výsledný produkt vyzerá tak reálne.

Každá sada obsahuje nerezový rošt, kovové ohnisko a v prípade lakovaného grilu aj úpravy farbami použitými na lakovanie.

KAŽDÝ NÁMI PONÚKANÝ SET OBSAHUJE:

- starostlivo vyrobený gril lakovaný vo farbe modelu
- ohnisko z plechu pokrytého žiaruvzdornou farbou
- nerezový rošt

Každý gril je chránený dvojvrstvom náterom - základným náterom a následne hustým náterom, ktorý umožňuje zachovať pôvodnú farbu.

V závislosti od preferencií zákazníka sa gril inštaluje veľmi jednoducho a rýchlo pomocou vysokoteplotného silikónu, montážneho lepidla alebo omietkovej malty

BETÓNOVÝ GRILL

Nami ponúkané grily a udiarne sú vyrobené z vysokopevnostného betónu C50/60 v triede mrazuvzdornosti XF1.

Vďaka spolupráci s lídrami v odvetví sme vytvorili mix, ktorý spĺňa prísne požiadavky každodenného používania našich produktov. Každý prvok je vystužený dvojito rebrovanou tyčou.

Konečná štruktúra prvku (drevo, travertín, kameň, tehla) sa získava už vo fáze výroby, čo umožňuje hlboké detaily, vďaka ktorým výsledný produkt vyzerá tak reálne.

Každá sada obsahuje nerezový rošt, kovové ohnisko a v prípade lakovaného grilu aj úpravy farbami použitými na lakovanie.

Gril vyzerá veľmi dobre ako samostatne stojaci, ale je možné predĺžiť komín pre napojenie na altánok alebo iné zastrešenie



Grill K4



Grill K7



Grill a udiareň K7



Grill K1



Grill K2



Grill K3



BETÓNOVÉ PLOTY

Ploty z betónu sú najodolnejšie a najbezpečnejšie formy ochrany majetku pred inými ľuďmi. Veľká masa prefabrikovaných betónových plotov v kombinácii s príslušným stupňom pevnosti účinne chráni vybraný priestor pred vlámaním a inými formami narušenia bezpečnosti.

Pomerne veľké rozmery umožňujú efektívne oddelenie od vonkajšieho sveta. Betónový plot je teda investícia určená hlavne pre ľudí, ktorí si cenia súkromie.

Veľmi dôležitou výhodou plotov vyrobených z betónu je možnosť ich lakovania v akejkol'vek farbe, ako aj farbenia betónovej zmesi na výrobní úrovni. Betónové ploty sú navyše vysoko odolné voči poškodeniu, takže nie je dôvod na obavy z ich zničenia, napríklad vplyvom silného vetra alebo iných nepriaznivých poveternostných podmienok.

Nezanedbateľnou výhodou betónových plotov je aj ich rýchla montáž. Jednotlivé bloky nevyžadujú ďalšie spojovacie materiály a čo je dôležité, hoci sú ťažké, dajú sa pomerne rýchlo spojiť pomocou špeciálnych drážok. Ploty z betónu si tiež nevyžadujú dlhodobé prípravné činnosti, ktoré by súviseli napríklad s vyrovnávaním plochy.

Posledným, a veľmi dôležitým faktorom je nízka cena betónových plotov. Technológia výstavby jednotlivých blokov je pomerne lacná, čo sa samozrejme premieta do pomerne vysokej obľúbenosti každého vytvoreného plotu. Spoločnosti ako je naša venujú osobitnú pozornosť ponúkaniu kvalitných riešení a prijateľným cenám!

BETÓNOVÉ PLOTY!

Dostupné výšky betonových plotov:
125 cm, 150 cm, 175 cm, 200 cm, 225 cm, 250 cm.
Jednostranné a obojstranné betonove ploty.



vzor 1



vzor 2

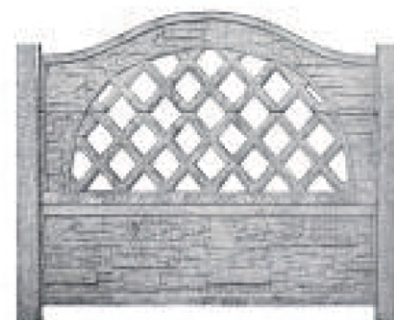

vzor 3

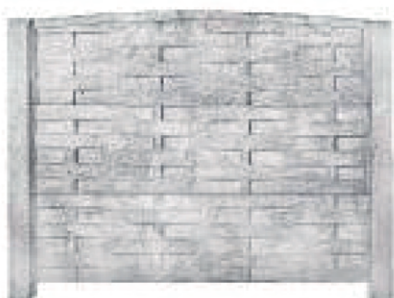

vzor 4

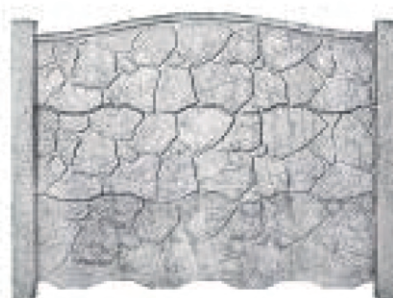

vzor 5

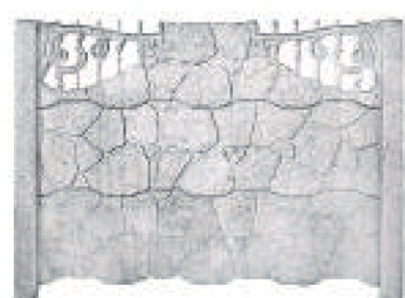

vzor 6

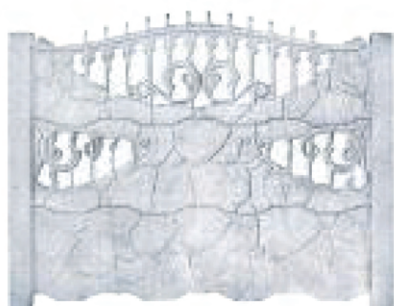

vzor 7

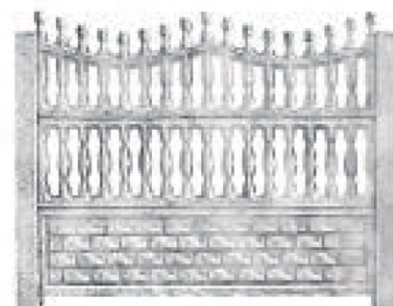

vzor 8

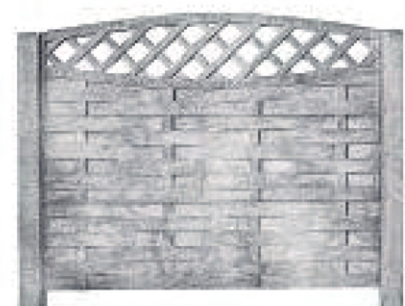

vzor 9

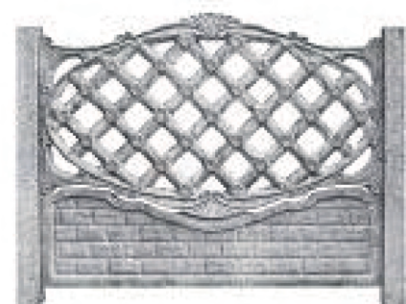

vzor 10



vzor 11

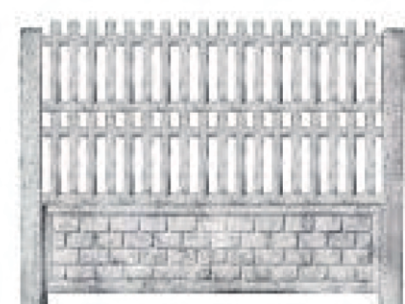

vzor 12

BETÓNOVÉ PLOTY!

Dostupné výšky betonových plotů:
125 cm, 150 cm, 175 cm, 200 cm, 225 cm, 250 cm.
Jednostranné a obojstranné betonové ploty.



vzor 13



vzor 14

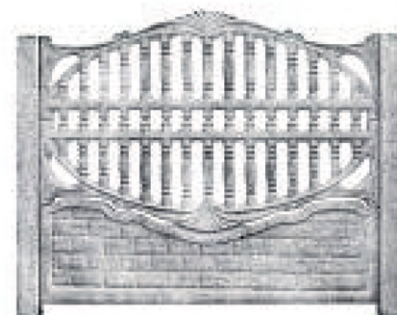

vzor 15



vzor 16



vzor 17

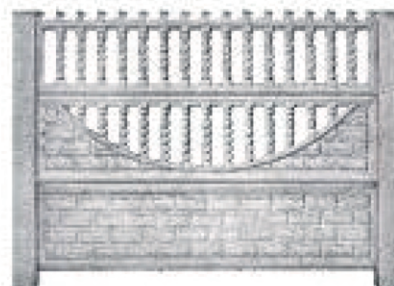

vzor 18

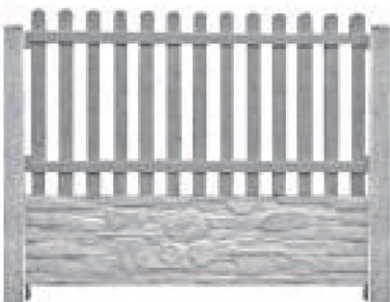

vzor 19



vzor 20

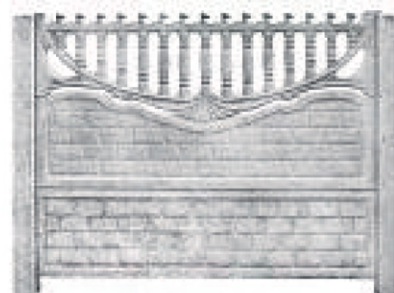

vzor 21

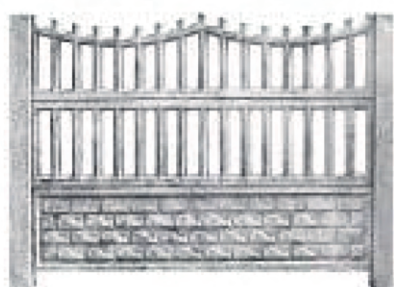

vzor 22

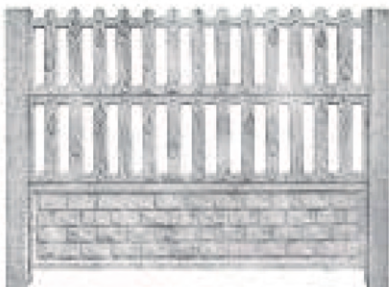

vzor 23



vzor 24

BETÓNOVÉ PLOTY!

Dostupné výšky betonových plotov:

125 cm, 150 cm, 175 cm, 200 cm, 225 cm, 250 cm.

Jednostranné a obojstranné betonove ploty.

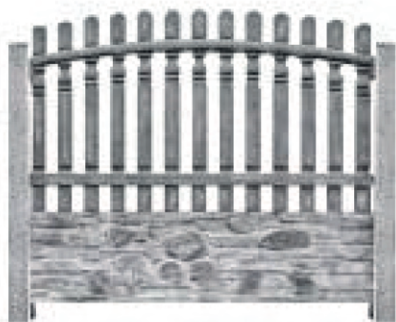

vzor 25



vzor 26

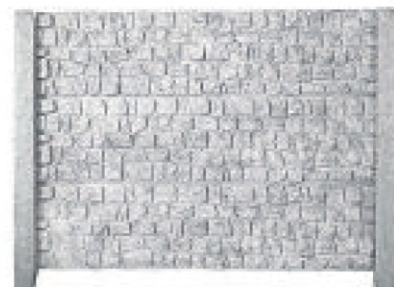

vzor 27



vzor 28

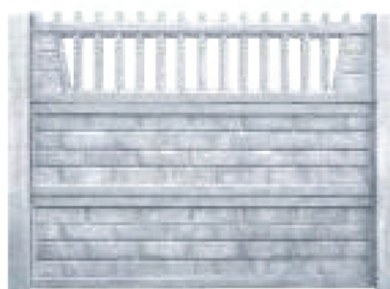

vzor 29

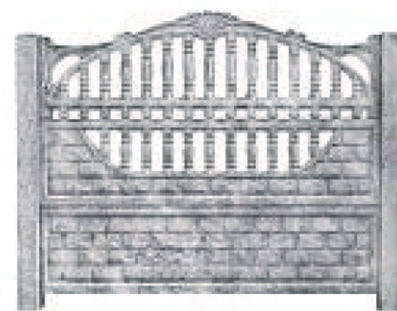

vzor 30



vzor 31

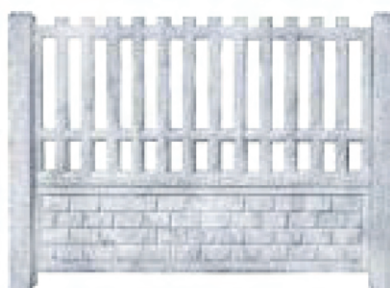

vzor 32



vzor 33

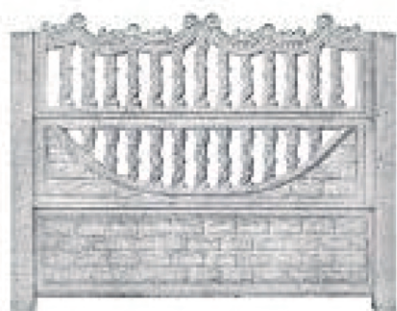

vzor 34



vzor 35

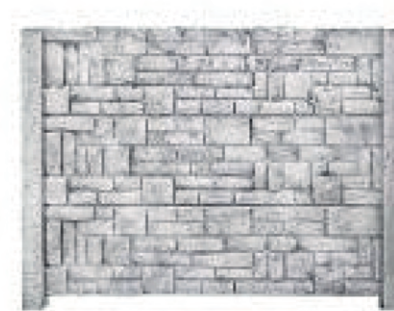

vzor 36

BETÓNOVÉ PLOTY!

Dostupné výšky betonových plotov:

125 cm, 150 cm, 175 cm, 200 cm, 225 cm, 250 cm.

Jednostranné a obojstranné betonove ploty.

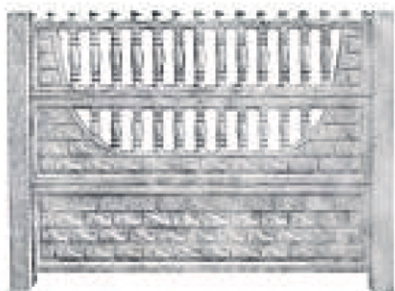

vzor 37

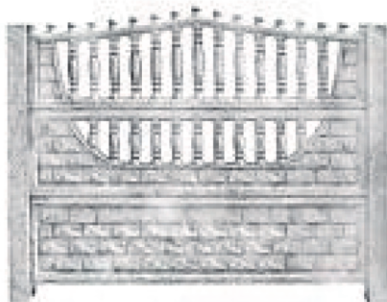

vzor 38



vzor 39

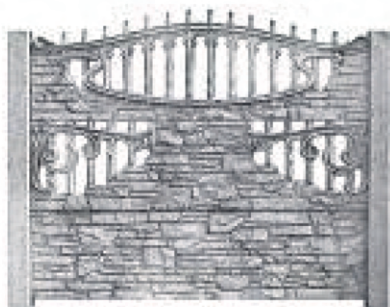

vzor 40



vzor 41



vzor 42

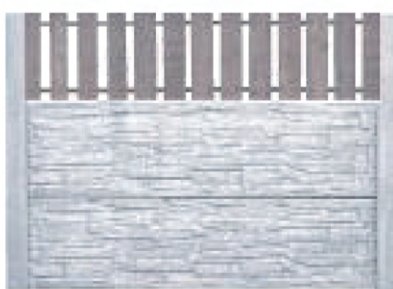

vzor 43



vzor 44

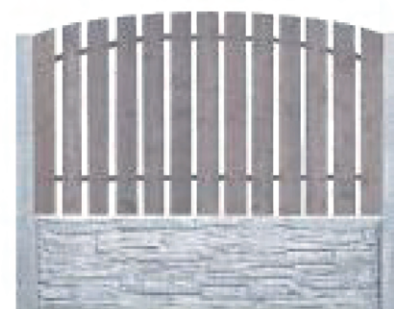

vzor 45

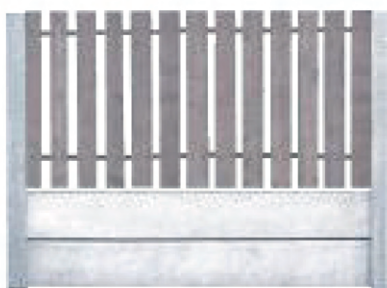

vzor 46

FEZANOVA

...robíme Váš domov krajším miestom



+421 903 352 652 +421 948 611 695



Pod kamennou baňou 13, Prešov 080 01



www.fezanova.sk



fezanova@fezanova.sk

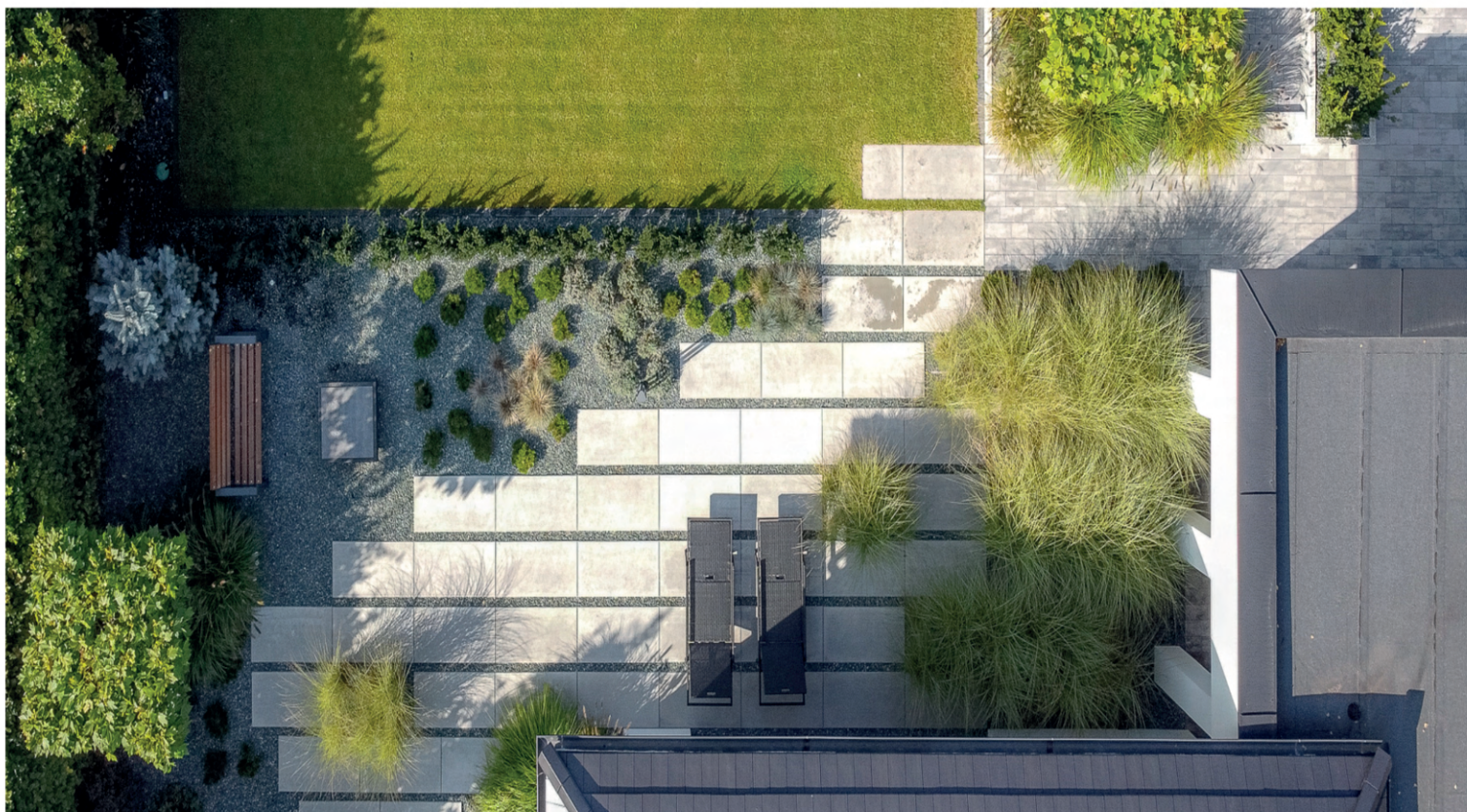

Obchodný riaditeľ

Slavka Makajová Nováková

+421 905 338 825 makajova@fezanova.sk